

**Operating Instructions**  
**Инструкция по эксплуатации**  
**Instrukcja obsługi**

Video Cassette Recorder

**NV-SD225EU**

**VHS**  
PAL NTSC

**SUPER DRIVE**  
MULTI-INTELLIGENT CONTROL

Before attempting to connect, operate or adjust this product, please read these instructions completely.

# Дорогой покупатель

Благодарим Вас за покупку этого видеокассетного магнитофона фирмы Panasonic.

Мы хотим Вам настоятельно посоветовать, чтобы перед тем как Вы начнете пользоваться этим ВКМ, Вы внимательно изучили инструкцию по эксплуатации и обратили внимание на указанные меры предосторожности.

## Контроль изображения с помощью схемы искусственного интеллекта

Схема искусственного интеллекта используется для оптимизации характеристик воспроизведения. Во время воспроизведения автоматически оптимизируется контрастность лент, записанных с хорошим уровнем.

### Автоматическая настройка

Установка рисунка изображения

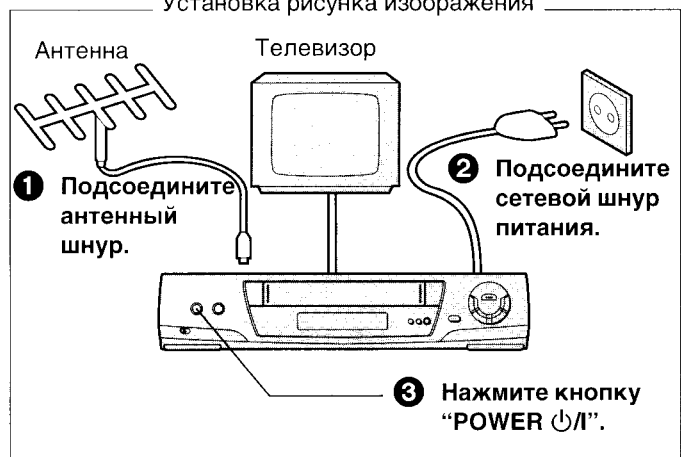

Выполняется автоматическая настройка и сохранение в памяти всех вещательных станций, которые могут быть приняты в этом районе.

● Не выключайте ВКМ во время настройки. (См. стр. 39–40.)

Отображение информации на экране телевизора

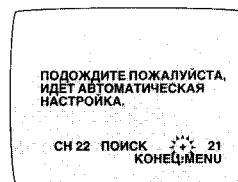

Автоматическая настройка завершена.

### ВАЖНО

Следует помнить о том, что запись с предварительно записанных видеолент или дисков, а также других опубликованных или телевещательных материалов может являться нарушением законов об авторских правах.

### ВНИМАНИЕ

**ДЛЯ ПРЕДУПРЕЖДЕНИЯ ОПАСНОСТИ ПОЖАРА ИЛИ ПОРАЖЕНИЯ ЭЛЕКТРИЧЕСКИМ ТОКОМ, НЕ СЛЕДУЕТ ОСТАВЛЯТЬ ДАННОЕ ИЗДЕЛИЕ ПОД ДОЖДЕМ ИЛИ В МЕСТАХ С ПОВЫШЕННОЙ ВЛАЖНОСТЬЮ.**

### Замечания

1. Этот ВКМ предназначен для приёма телевещательных программ системы SECAM (SECAM B/G) и записи/воспроизведения сигналов этой системы цветного телевидения.
2. Ленты, записанные на данном видеокассетном магнитофоне, могут воспроизводиться на ВКМ системы SECAM, однако изображение в этом случае будет черно-белым. При воспроизведении на ВКМ системы PAL, не имеющей дополнительной системы SECAM, передача изображения в нормальном цвете невозможна.
3. Ленты, записанные на ВКМ системы SECAM, а также ленты, предварительно записанные в системе SECAM, воспроизводятся на этом ВКМ в черно-белом изображении.
4. Этот ВКМ не предназначен для использования во Франции, где следует использовать ВКМ системы SECAM.

Так как эта аппаратура нагревается во время использования, следует эксплуатировать её в хорошо проветриваемом помещении; не устанавливайте эту аппаратуру в ограниченном пространстве, таком, как книжная полка или подобная секция.

### ДЛЯ ВАШЕЙ БЕЗОПАСНОСТИ

#### ■ НЕ СНИМАЙТЕ НАРУЖНУЮ КРЫШКУ.

Для предотвращения поражения электрическим током, не следует снимать наружную крышку. Потребителю запрещается производить ремонт самостоятельно. Обращайтесь к квалифицированным специалистам по техобслуживанию.

# Содержание

## Описание

Органы управления и соединительные гнезда .....	34
Инфракрасное устройство дистанционного управления .....	36

## Установка

Соединения .....	38
Настройка ТВ на Ваш ВКМ .....	39
Хранение вещания ТВ в Вашем ВКМ .....	40
Установка языка при отображении информации на экране телевизора .....	43
Установки с использованием функции отображения информации на экране телевизора .....	44
Установка часов Вашего ВКМ .....	46
Установка переключателя системы .....	47

## Основные операции

Воспроизведение .....	48
Запись в ручном режиме .....	50

## Дополнительные операции

Запись по таймеру .....	52
● Использование отображения информации на экране телевизора .....	52
Функции поиска .....	54
● Система поиска по индексации VHS .....	54
● Ускоренное сканирование начал записанных программ .....	54
Редактирование .....	55
● Редактирование сборкой .....	55
Другие функции .....	56
● Воспроизведение в системе NTSC .....	56
● Другие автоматические функции .....	56

## Полезные советы

Перед тем как обратиться к специалисту по техобслуживанию .....	57
Меры предосторожности .....	60
Технические характеристики .....	61

# Органы управления и соединительные гнезда

Здесь дается детальное объяснение функций каждой кнопки, переключателя и соединительного гнезда.

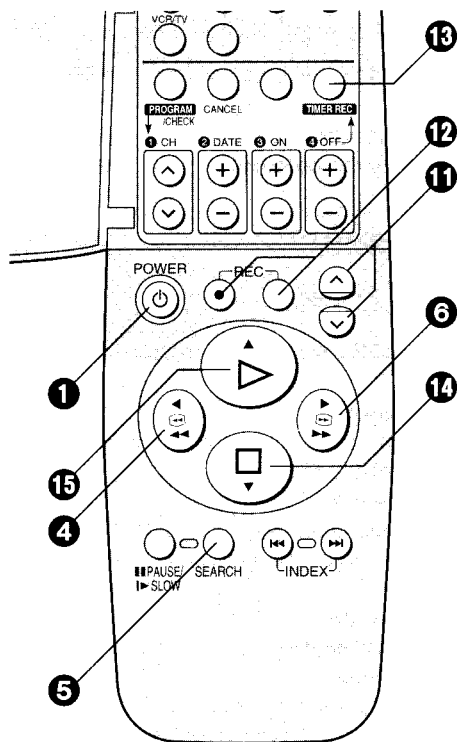
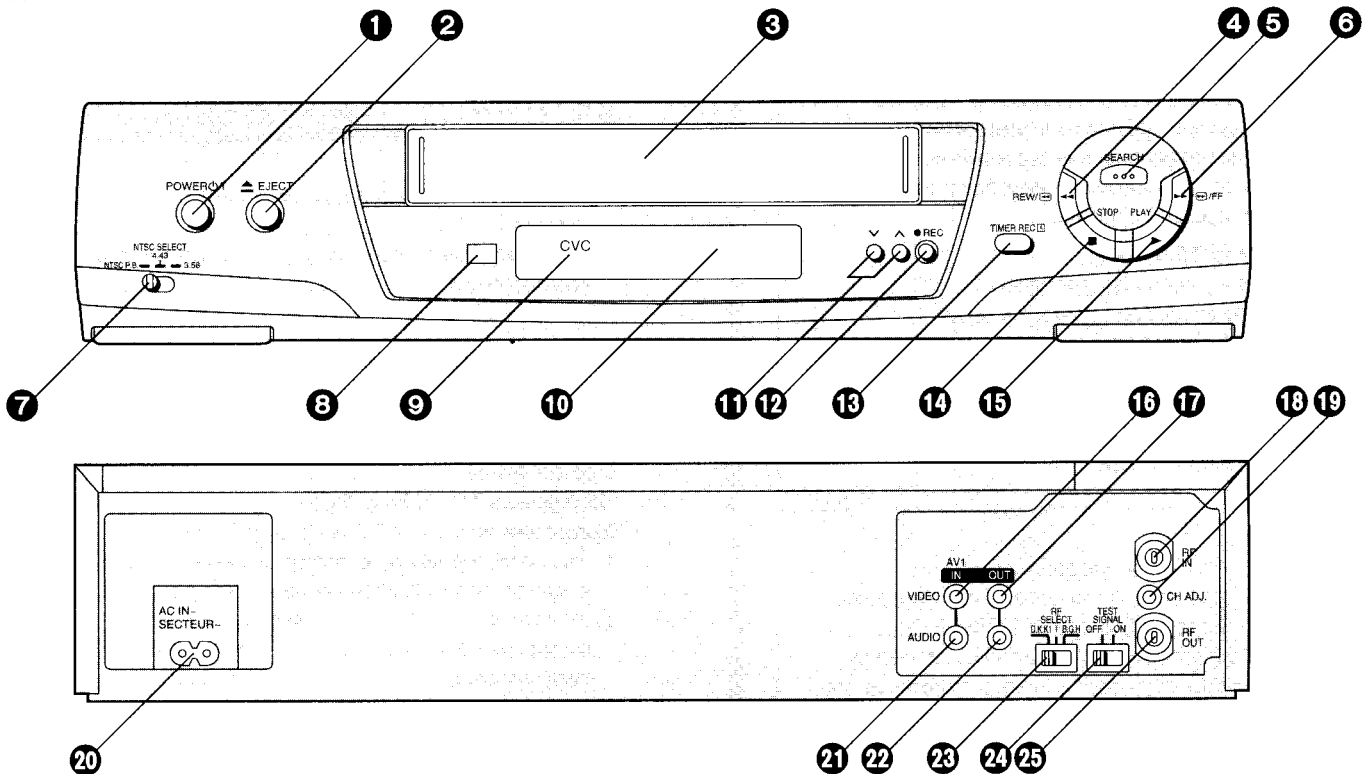

## ПЕРЕДНЯЯ ПАНЕЛЬ

- 1 Питание (POWER  $\text{\textcircled{I}}$ )**  
Переключает ВКМ из режима включено (ON) в режим готовности и обратно. В режиме готовности ВКМ остается подключенным к сети питания переменного тока.
- 2 Выброс (EJECT)**  
Используется для выброса видеокассеты.

- 3 Кассетный блок**  
Видеокассету следует вставлять здесь.
- 4 Ускоренная перемотка в обратном направлении (REW)**  
В режиме остановки: ускоренно перематывает ленту.  
В режиме воспроизведения: выполняется поиск в обратном направлении.  
В режиме перемотки: достигается изображение с высокой частотой смены кадров.  
Высвечивается индикатор "◀◀".
- 5 Поиск (SEARCH)**  
Выполняется поиск записанной программы, ускоренного сканирования начал записанных программ.
- 6 Ускоренная перемотка в прямом направлении (FF)**  
В режиме остановки: ускоренно перематывает ленту в прямом направлении.  
В режиме воспроизведения: выполняется поиск в прямом направлении.  
В режиме ускоренной перемотки ленты в прямом направлении: достигается изображение с высокой частотой смены кадров.  
Высвечивается индикатор "▶▶".

**7 Выбор NTSC (NTSC SELECT)**

Установите в соответствии с системой цветности ТВ.

NTSC P.B.: Для телевизоров, которые могут принимать сигналы системы PAL. Выходной сигнал является сигналом системы квази-PAL.

4.43: При приеме сигналов системы NTSC 4.43.

Для телевизоров, которые могут принимать сигналы системы NTSC 4.43.

3.58: При приеме сигналов системы NTSC 3.58.

Для телевизоров, которые могут принимать сигналы системы NTSC 3.58.

**8 Окошко приемника устройства инфракрасного дистанционного управления****9 Индикатор контроля изображения с помощью интегральной схемы (CVC)**

Этот индикатор обычно высвечивается в случае, если ВКМ включен.

**10 Дисплей****11** ∨ ∧

Используется для выборки требуемой программной позиции (ТВ станции) на ВКМ.

Для регулировки трекинга и регулировки вертикальной фиксации

- Для ручной регулировки трекинга Кнопки ∨ и ∧ используются для регулировки трекинга, когда, например, шумовые полосы на изображении удаляются вручную лучше, чем при помощи автоматического цифрового трекинга. Завершив ручную регулировку, нажмите обе кнопки вместе для того, чтобы вернуться в режим автоматического цифрового управления трекингом.

- Для медленной регулировки трекинга Если во время режимов воспроизведения стоп-кадра или замедленного воспроизведения появляются шумовые полосы, переключите на режим замедленного воспроизведения и добейтесь уменьшения шумовых полос регулировкой кнопки ∨ или ∧.

- Для регулировки вертикальной фиксации Пользуйтесь кнопками ∨ и ∧ для уменьшения вертикального дрожания во время воспроизведения стоп-кадра.

**12 Запись (REC)**

Используется для инициирования записи.

- Нажмите обе кнопки одновременно для устройства дистанционного управления.

**13 Запись по таймеру (TIMER REC)**

Используется для включения и выключения функции записи по таймеру.

Индикатор  высвечивается или не высвечивается.

При включении функции записи по таймеру нормальное функционирование ВКМ невозможно до тех пор, пока Вы снова не нажмете эту кнопку и не отключите режим готовности к записи по таймеру на ВКМ.

**14 Остановка (STOP)**

Используется для остановки воспроизведения, записи или выброса видеокассеты.

**15 Воспроизведение (PLAY)**

Используется для инициирования воспроизведения.

Высвечивается индикатор "▷".

Используется для функции повторного воспроизведения.

**ЗАДНЯЯ ПАНЕЛЬ****16 Видео вход (VIDEO IN)**

Используется для подсоединения видеокабеля от видеокамеры или другого видеомагнитофона.

**17 Видео выход (VIDEO OUT)**

Используется для подсоединения видеокабеля к телевизору или другому видеомагнитофону.

**18 Радиочастотный вход (RF IN)**

Используется для подсоединения к внешней антенне.

**19 Регулировка каналов (CH ADJ.)**

Используется для перенастройки РЧ передающих каналов E30–40.

**20 Вход переменного тока (AC IN~)**

Используется для подсоединения к электрической сети.

**21 Аудио вход (AUDIO IN)**

Используется для подсоединения аудиокабеля от видеокамеры или другого видеомагнитофона.

**22 Аудио выход (AUDIO OUT)**

Используется для подсоединения аудиокабеля к телевизору или другому видеомагнитофону.

**23 Селектор радиочастот (RF SELECT)**

Используется для установки системы цветности, используемой в подключаемом телевизоре.

D.K.K1: PAL D/SECAM D.K.K1

I: PAL I

B.G.H: PAL B.G.H/SECAM B.G

**24 Тестовый сигнал (TEST SIGNAL)**

Тестовый сигнал передается по каналу E38 (CCIR).

**25 Радиочастотный выход (RF OUT)**

Используется для соединения с антенным разъемом телевизора.

# Инфракрасное устройство дистанционного управления

Инфракрасное устройство дистанционного управления для этого ВКМ является универсальным устройством дистанционного управления. Поэтому некоторые его кнопки не используются для управления ВКМ.

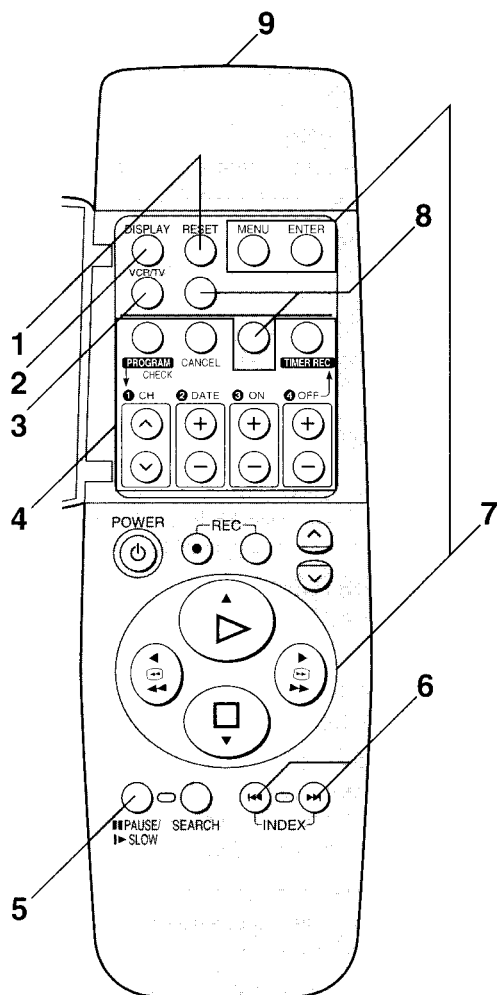

## 1 Сброс (RESET)

Используется для сброса счетчика ленты (истекшего времени) на "0:00.00".

- При вставлении видеокассеты счетчик автоматически сбрасывается на "0:00.00".

## 2 Дисплей (DISPLAY)

Используется для изменения индикации, отображаемой на дисплее ВКМ, или при отображении информации на экране телевизора следующим образом.

→ Часы → Счетчик

## 3 ВКМ/ТВ (VCR/TV)

Эта кнопка не используется для управления ВКМ.

## 4 Кнопки управления записью по таймеру

### Программа/проверка (PROGRAM/CHECK)

Используется для установки и проверки программ для записи по таймеру.

### Отмена (CANCEL)

Используется для отмены установок, сделанных для записи по таймеру.

### Запись по таймеру (TIMER REC)

Используется для включения и выключения функции записи по таймеру.

Индикатор  высвечивается или не высвечивается.

При включении функции записи по таймеру нормальное функционирование ВКМ невозможно до тех пор, пока Вы снова не нажмете эту кнопку и не отключите режим готовности к записи по таймеру на ВКМ.

### Проверка (CH)

Используется для программирования записи по таймеру.

### Дата (DATE)

Используется для программирования записи по таймеру.

### Вкл (ON)

Используется для программирования записи по таймеру.

### Выкл (OFF)

Используется для программирования записи по таймеру.

## 5 Пауза/Стоп-кадр/Замедленное воспроизведение PAUSE/SLOW

Во время воспроизведения:

- При нажатии: стоп-кадр. Высвечивается индикатор "▢▢".
- При нажатии в течение 2 или более секунд: замедленное воспроизведение. Высвечивается индикатор "▢▢>".

Во время записи: прерывает запись.

**6 Индекс (INDEX)**

Используется для поиска по индексации.

**7 Кнопки управления меню отображения информации на экране телевизора**

Кнопки с буквами зеленого цвета используются для работы с меню отображения информации на экране телевизора.

**Меню (MENU)**

Используется для инициирования появления главного меню для отображения информации на экране телевизора.

**Ввод (ENTER)**

Используется для подтверждения выбора или сохранения.



Используется для выполнения выборок при отображении информации на экране телевизора.

- Эти кнопки могут также использоваться для режимов воспроизведения, остановки, ускоренной перемотки в обратном и прямом направлениях.

- 8** Эти кнопки не используются для управления данным ВКМ.

**9 Инфракрасный передатчик****Источник питания для устройства дистанционного управления**

Устройство дистанционного управления снабжается электропитанием от 2-х батарей размера "AA", "UM3" или "R6". Срок службы батарей составляет приблизительно один год, однако он зависит от частоты использования.

**Меры предосторожности при замене батарей**

- Устанавливайте новые батареи, правильно выполнив расстановку их полярностей (+ и -).
- Не следует нагревать батареи, иначе может произойти внутреннее замыкание.
- Если Вы не собираетесь использовать устройство дистанционного управления в течение длительного периода времени, то следует удалить батареи и хранить их в сухом и прохладном месте.
- Использованные батареи следует немедленно удалить и выбросить в мусор.
- Не следует использовать одновременно старые и новые батареи, а также никогда не следует использовать одновременно щелочные и марганцевые батареи.

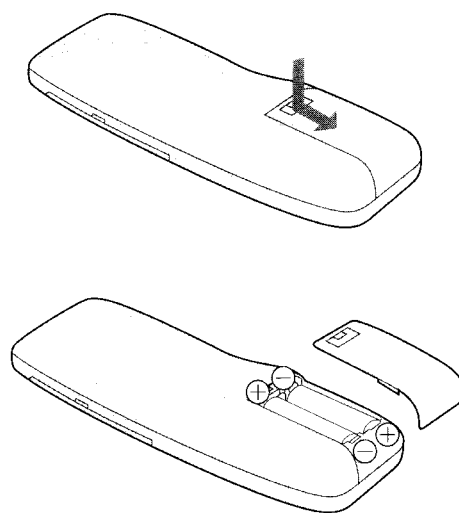
**Установка батарей**

# Соединения

В этом разделе объясняется подсоединение ВКМ к антенне, телевизору и т.д.

При включении ВКМ после подсоединения антенного шнура и сетевого шнура питания начинается автоматическая настройка.

## Основные соединения

Следующие соединения необходимы для записи и воспроизведения видеокассеты с помощью телевизора.

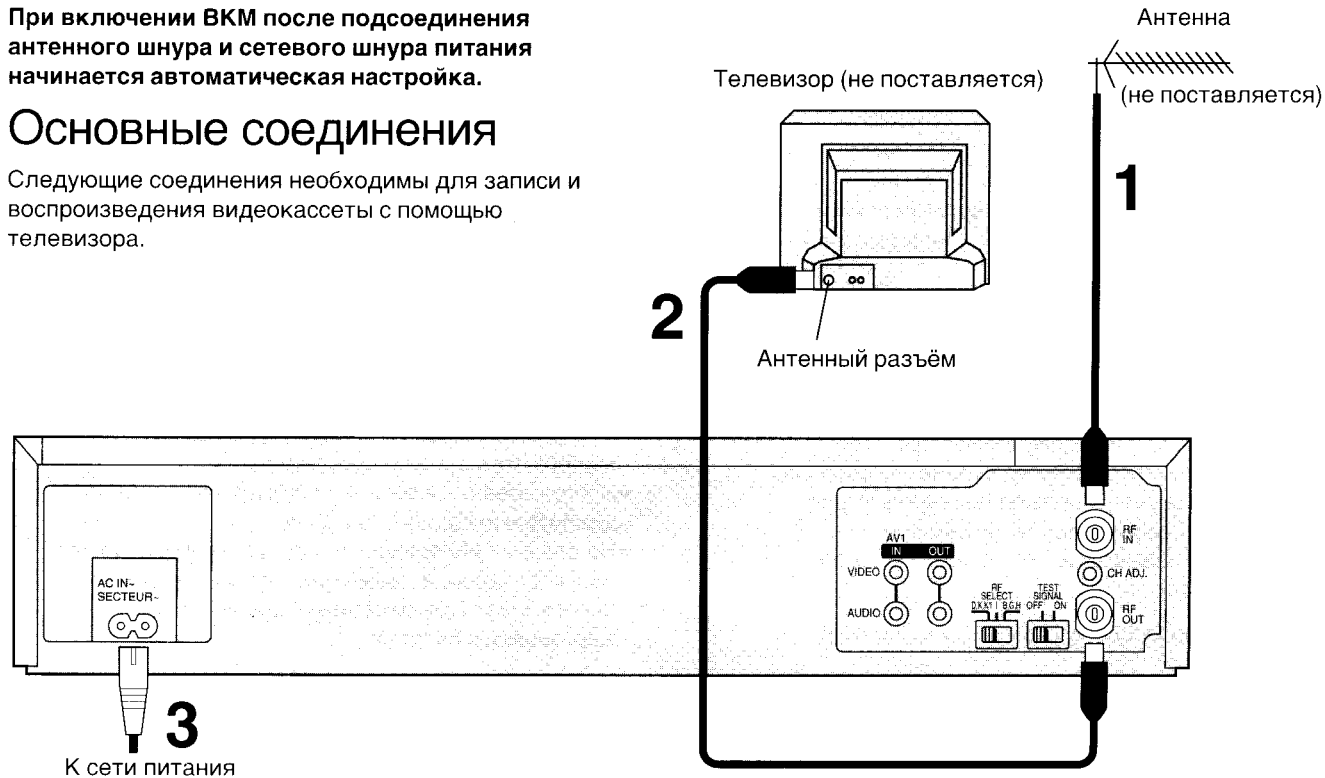

## Соединение с телевизором, используя аудио/видео входы

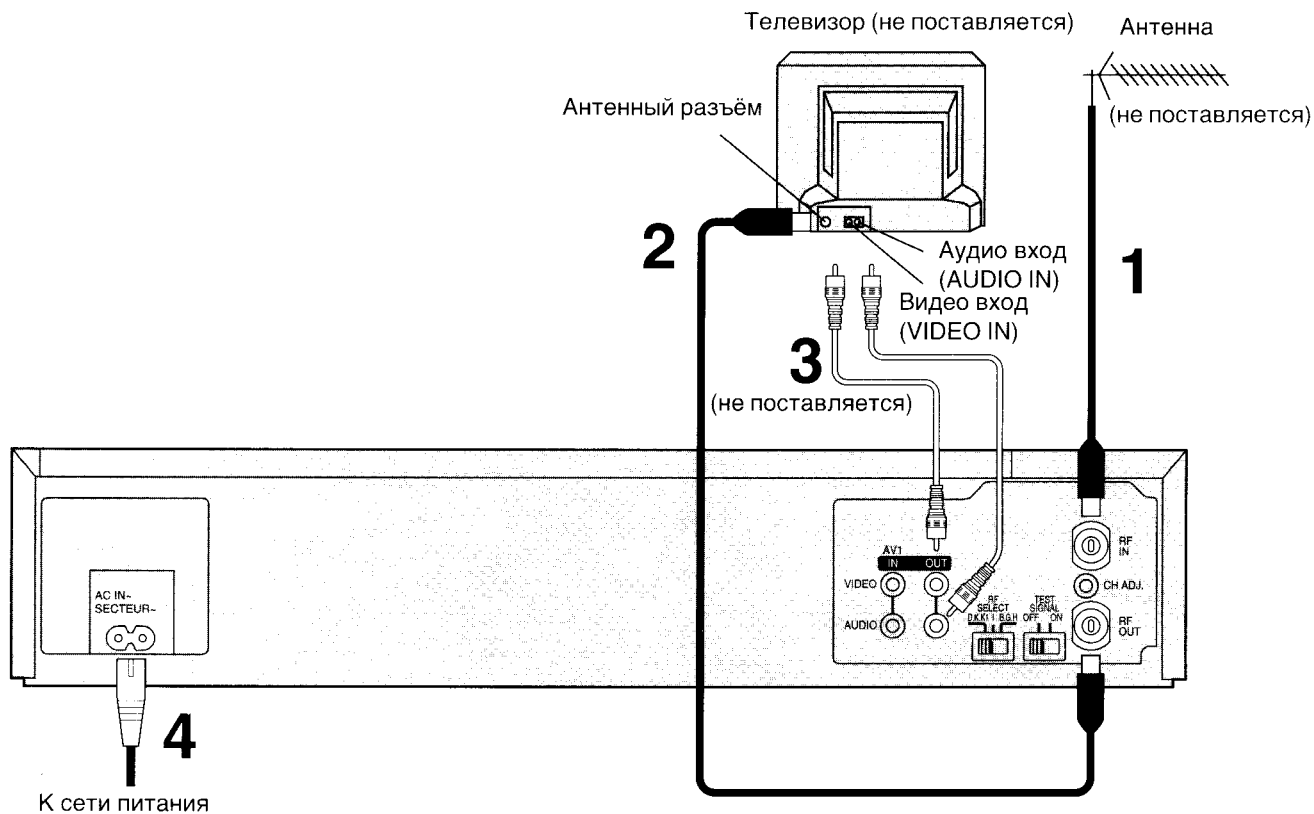



# Настройка ТВ на Ваш ВКМ

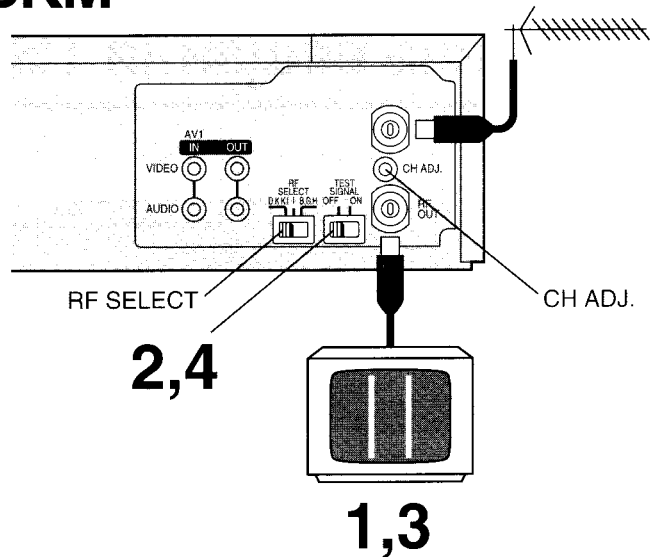
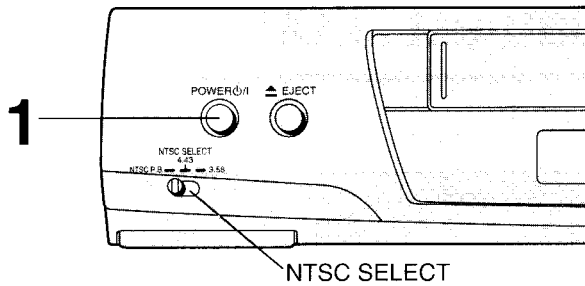

ВКМ передает сигнал на ТВ через радиочастотный коаксиальный кабель по каналу E38.

На Вашем телевизоре можно наблюдать такое же видеоизображение, как и во время просмотра телетрансляций. Если Вы подсоединили видеомагнитофон к телевизору через видео и аудио входные гнезда, тогда Вам не потребуется проделывать процедуру, описанную ниже.

**При включении ВКМ после подсоединения антенного шнура и сетевого шнура питания начинается автоматическая настройка.**

## Примечания:

- Если ВКМ включается с неподсоединенной антенной, пропускаются все каналы. Следовательно, плотно подсоедините антенну, а затем выключите ВКМ и включите его снова для выполнения автоматической настройки.

- При отмене автоматической настройки в середине она не выполняется, даже если ВКМ выключается, а затем включается снова. В этом случае смотрите раздел “Для начала автоматической настройки вновь” на стр. 40.

## Операции



Включите телевизор и видеомагнитофон. Убедитесь, что ВКМ подсоединен к антенному кабелю.

- На чинается автоматическая настройка. (См. следующую страницу.)



Для генерации тестового сигнала, установите переключатель **TEST SIGNAL** в положение ON.

**3** Отображение информации на экране телевизора



Во время автоматической настройки

Тестовый сигнал (после автоматической настройки)

Установите телевизор на свободный канал, который Вы желаете использовать для видео воспроизведения.

- Выполняйте настройку ТВ до тех пор, пока на экране не появится тестовый сигнал.
- Во время автоматической настройки экран тестового сигнала не появляется, а вместо него появляется экран автоматической настройки.



Установите переключатель **TEST SIGNAL** в положение OFF.

## Примечание:

Тестовый сигнал передается по видео каналу E38 (CCIR). Если Вы сталкиваетесь с помехами от телевидения на этом видео канале, Вы можете перестроить на другой свободный канал (E30–40) посредством регулировки винта **CH ADJ.**, расположенного на задней панели видеомагнитофона.

При вращении винта **CH ADJ.** будьте осторожны, чтобы не отвернуть его слишком сильно.

Пожалуйста, обратите внимание на то, что, если Вы воспользуетесь винтом **CH ADJ.**, Вам следует перестроить Ваш телевизор обратно на тестовый сигнал, следуя вышеописанным пунктам 2–4.

## Радиочастотный селектор (RF SELECT)

Радиочастотный селектор **RF SELECT** используется для выбора ТВ системы цветности, используемой в подключаемом телевизоре.

D.K.K1: PAL D/SECAM D.K.K1

I: PAL I

V.G.H: PAL V.G.H/SECAM V.G

- Когда переключатель **NTSC SELECT** на передней панели установлен в положение 3.58 во время воспроизведения NTSC или записи сигналов NTSC, независимо от положения радиочастотного селектора **RF SELECT** будет выбрана система NTSC 3.58.

# Хранение вещания ТВ в Вашем ВКМ

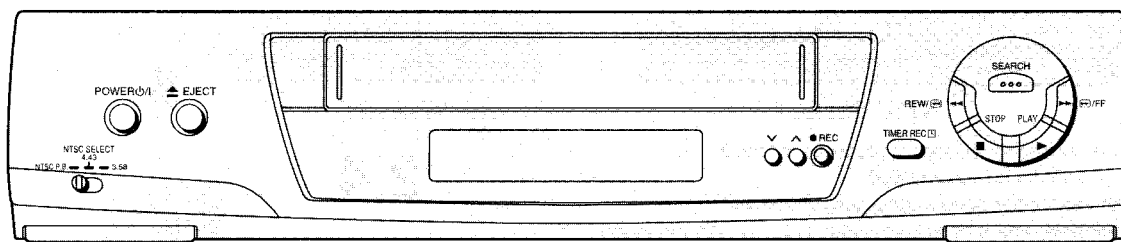

## Автоматическая настройка

При включении ВКМ после подсоединения антенного шнура и сетевого шнура питания начинается автоматическая настройка.

### Отображение информации на экране телевизора

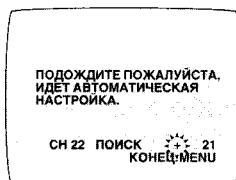

С помощью автоматической настройки отыскиваются ТВ станции от минимальной ОВЧ (VHF) до максимальной УВЧ (UHF), и запоминаются данные для каждой программной позиции.

- Если во время автоматической настройки Вы выключите ВКМ, автоматическая настройка будет остановлена на полпути.
- Если во время автоматической настройки на ВКМ начинается воспроизведение, автоматическая настройка будет остановлена на полпути.

## Для отмены операции автоматической настройки в середине:

Нажмите кнопку **POWER** во время автоматической настройки. ВКМ выключается, и автоматическая настройка отменяется.



## Для начала автоматической настройки вновь:

- 1 Нажмите кнопку **EJECT** и удалите видеокассету.
- 2 Держите нажатыми одновременно кнопки **∨** **∧** на ВКМ в течение 3 или более секунд при включенном ВКМ.



- Канал, высвечиваемый на дисплее ВКМ, на мгновение исчезает, а затем изменяется на 1.

### Символы дисплея



→ Исчезает → 1

- 3 Выключите ВКМ, а затем включите его снова.
  - Начинается автоматическая настройка.

# Автоматическая настройка с помощью отображения информации на экране телевизора

## Введение

Видеомагнитофон снабжен своим собственным тюнером (таким, какой имеется у обычного телевизора) и может быть установлен для приема до 99 телевизионных вещательных станций.

## Подготовка

- Убедитесь в том, что телевизор включен, и выбран желаемый канал просмотра изображения с видеомагнитофона.
- Включите ВКМ и выберите любую программную позицию, за исключением AV.

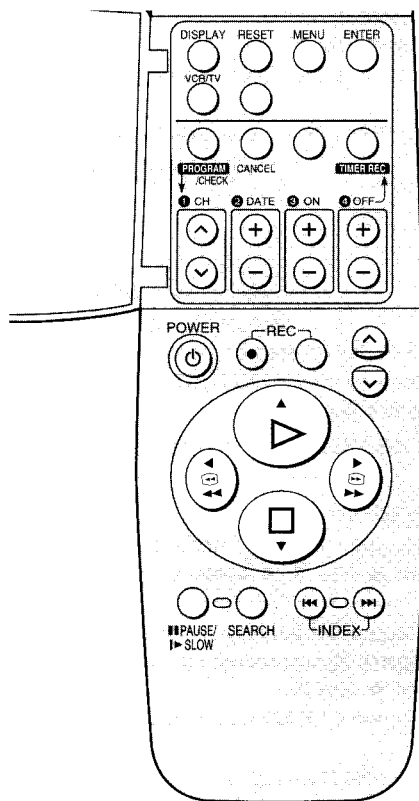

## Операции

## Отображение информации на экране телевизора

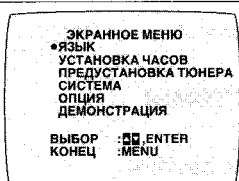
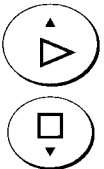
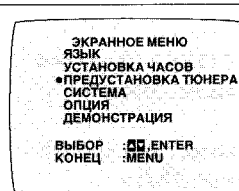
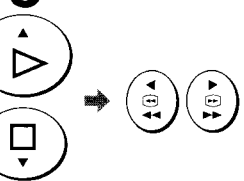
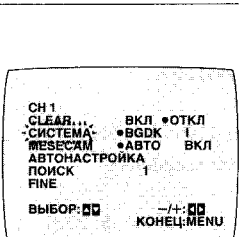
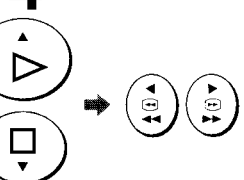
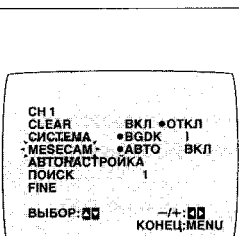
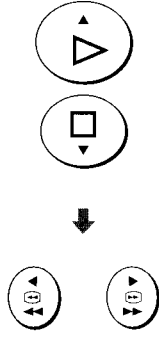
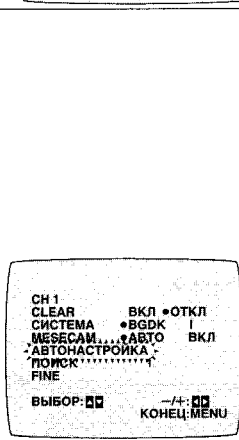
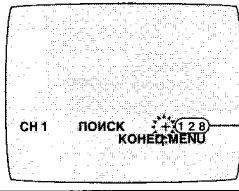
<p><b>1</b></p> 		<p>Нажмите кнопку <b>MENU</b>.</p>
<p><b>2</b></p> 		<p>Выберите индикацию <b>ПРЕДУСТАНОВКА ТЮНЕРА</b>.</p>
<p><b>3</b></p> 		<p>Выберите индикацию <b>СИСТЕМА</b> и выберите желаемую систему телевещания.</p>
<p><b>4</b></p> 		<p>Выберите индикацию <b>MESECAM</b> и выберите позицию <b>АВТО</b>.</p>
<p><b>5</b></p> 	 	<p>Выберите индикацию <b>АВТОНАСТРОЙКА</b> и нажмите кнопку <b>◀</b> или <b>▶</b>.</p> <ul style="list-style-type: none"> <li>• После завершения автоматической настройки отображение информации на экране телевизора исчезает, и выбирается программная позиция 1.</li> <li>• После автоматической настройки повторно установите позицию BGDK или I для индикации СИСТЕМА для системы телевещания PAL.</li> <li>• Номер для пункта CH может быть отличен от такового для пункта ПОИСК.</li> </ul> <p>Это общие директивы для завершения настройки.</p>

## Примечания:

- Функция автоматической настройки отыскивает ТВ станции в диапазоне от минимальной ОВЧ (VHF) до максимальной УВЧ (UHF) и запоминает данные для каждой настроенной программной позиции. Оставшиеся программные позиции пропускаются.
- Завершение поиска с помощью функции автоматической настройки занимает семь или более минут.
- Установки для индикаций СИСТЕМА и MESECAM производятся для каждой программной позиции, используя одинаковые установки, выбранные в пунктах 3 и 4.
- В случае, если невозможно правильно настроить ВКМ с помощью автоматической настройки, следуйте процедуре на следующей странице.

## Процедура установки системы вручную

- 1 Выберите желаемую программную позицию нажатием кнопки  $\nabla$  или  $\blacktriangle$ .
- 2 Нажмите кнопку **MENU**.
- 3 Выберите индикацию **ПРЕДУСТАНОВКА ТЮНЕРА** нажатием кнопки  $\blacktriangle$  или  $\nabla$ , а затем нажмите кнопку **ENTER**.
- 4 Выберите индикацию **СИСТЕМА** нажатием кнопки  $\blacktriangle$  или  $\nabla$ , а затем выберите систему телевидения нажатием кнопки  $\blacktriangleleft$  или  $\blacktriangleright$ .
  - BGDK: При приеме системы телевидения PAL B.G.H.D или SECAM B.G.D.K.K1.
  - I: При приеме системы телевидения PAL I.
- 5 Нажмите кнопку **MENU** дважды.

## Процедура установки системы MESECAM вручную

- 1 Выберите желаемую программную позицию нажатием кнопки  $\nabla$  или  $\blacktriangle$ .
- 2 Нажмите кнопку **MENU**.
- 3 Выберите индикацию **ПРЕДУСТАНОВКА ТЮНЕРА** нажатием кнопки  $\blacktriangle$  или  $\nabla$ , а затем нажмите кнопку **ENTER**.
- 4 Выберите индикацию **MESECAM** нажатием кнопки  $\blacktriangle$  или  $\nabla$ , а затем выберите позицию **ВКЛ** нажатием кнопки  $\blacktriangleleft$  или  $\blacktriangleright$ .
- 5 Нажмите кнопку **MENU** дважды.

## Процедура настройки вручную

- 1 Нажмите кнопку **MENU**.
- 2 Выберите индикацию **ПРЕДУСТАНОВКА ТЮНЕРА** нажатием кнопки  $\blacktriangle$  или  $\nabla$ , а затем нажмите кнопку **ENTER**.
- 3 Выберите индикацию **CH** нажатием кнопки  $\blacktriangle$  или  $\nabla$ , а затем выберите номер канала, на который Вы желаете настроиться, нажатием кнопки  $\blacktriangleleft$  или  $\blacktriangleright$ .
- 4 Убедитесь в том, что для индикации **CLEAR** выбрана позиция **ОТКЛ**.
- 5 Выберите индикацию **СИСТЕМА** нажатием кнопки  $\blacktriangle$  или  $\nabla$ , а затем выберите систему телевидения нажатием кнопки  $\blacktriangleleft$  или  $\blacktriangleright$ .
  - BGDK: При приеме системы телевидения PAL B.G.H.D или SECAM B.G.D.K.K1.
  - I: При приеме системы телевидения PAL I.
- 6 Выберите индикацию **MESECAM** нажатием кнопки  $\blacktriangle$  или  $\nabla$ , а затем выберите позицию **АВТО** нажатием кнопки  $\blacktriangleleft$  или  $\blacktriangleright$ .
  - VKM автоматически различает системы телевидения PAL и SECAM.
  - Если в изображении отсутствует цветность при выборе позиции **АВТО**, выберите позицию **ВКЛ**.
- 7 Выберите индикацию **ПОИСК** нажатием кнопки  $\blacktriangle$  или  $\nabla$ , а затем нажмите кнопку  $\blacktriangleleft$  или  $\blacktriangleright$ .

### Отображение информации на экране телевизора

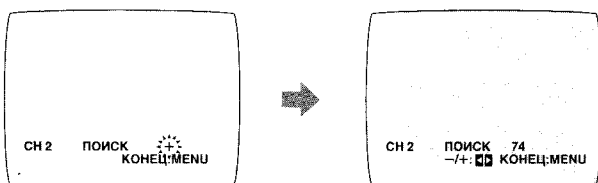

- 8 Если настройка на желаемую ТВ станцию не была выполнена, нажмите кнопку  $\blacktriangleleft$  или  $\blacktriangleright$  снова.

- Нажмите кнопку **MENU** и повторите пункты 3–7 для каждой программной позиции, которую Вы желаете настроить на станцию.

- Для выхода нажмите кнопку **MENU** три раза.

## Процедура точной настройки

- 1 Нажмите кнопку **MENU**.
- 2 Выберите индикацию **ПРЕДУСТАНОВКА ТЮНЕРА** нажатием кнопки  $\blacktriangle$  или  $\nabla$ , а затем нажмите кнопку **ENTER**.
- 3 Выберите индикацию **CH** нажатием кнопки  $\blacktriangle$  или  $\nabla$ , а затем выберите программную позицию нажатием кнопки  $\blacktriangleleft$  или  $\blacktriangleright$ .
- 4 Выберите индикацию **FINE** нажатием кнопки  $\blacktriangle$  или  $\nabla$ .
- 5 Нажмите кнопку  $\blacktriangleleft$  или  $\blacktriangleright$  с целью наилучшей настройки.

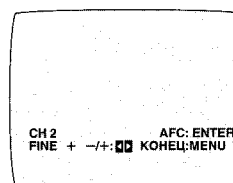

- Для возвращения настройки в предыдущее положение нажмите кнопку **ENTER**.

- 6 Нажмите кнопку **MENU**.

## Исключение незанятых позиций программы

- 1 Нажмите кнопку **MENU**.
- 2 Выберите индикацию **ПРЕДУСТАНОВКА ТЮНЕРА** нажатием кнопки  $\blacktriangle$  или  $\nabla$ , а затем нажмите кнопку **ENTER**.
- 3 Выберите индикацию **CH** нажатием кнопки  $\blacktriangle$  или  $\nabla$ , а затем выберите программную позицию нажатием кнопки  $\blacktriangleleft$  или  $\blacktriangleright$ .
- 4 Выберите индикацию **CLEAR** нажатием кнопки  $\blacktriangle$  или  $\nabla$ .
- 5 Выберите позицию **ВКЛ** нажатием кнопки  $\blacktriangleleft$  или  $\blacktriangleright$ .
  - Повторите пункты 3–5 для другой незанятой программной позиции для пропуска во время выбора программных позиций.
  - Для отмены исключения программной позиции выберите эту программную позицию, а затем выберите позицию **CLEAR ОТКЛ**.
- 6 Нажмите кнопку **MENU** дважды.

## Схема каналов, которые могут приниматься

	СИСТЕМА	ОВЧ	Ка- бельное ТВ	УВЧ
B G D K	Стандарт CCIR STD (B.G.H)	E2–E12	S01–S05 M1–M10 U1–U10 S21–S41	21–69
	EAST EU (D.K.K1)	1–12	44–470 МГц	21–69
I	HONG KONG, UK (I)	—	—	21–69

# Установка языка при отображении информации на экране телевизора

## Подготовка

- Убедитесь в том, что телевизор включен, и выбран желаемый канал просмотра изображения с видеомagneтофона.
- Включите ВКМ.

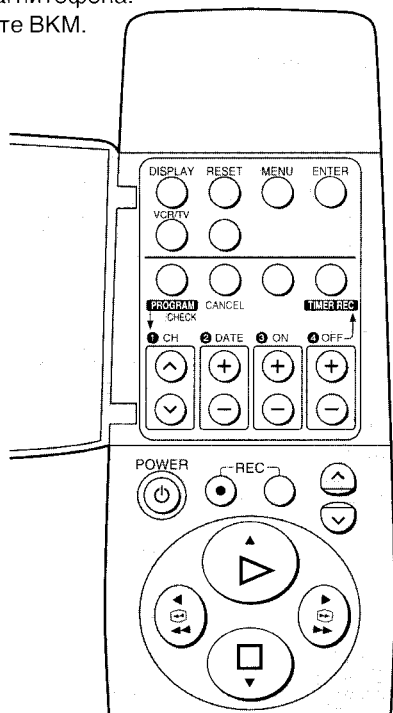

## Для демонстрации меню отображения информации на экране телевизора

1 Нажмите кнопку **MENU**.

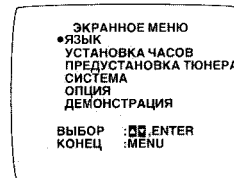

2 Выберите индикацию **ДЕМОНСТРАЦИЯ**.

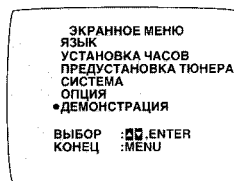
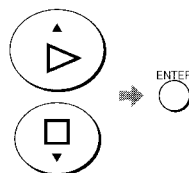

- Во время режима демонстрации все отображения информации на экране телевизора высвечиваются одно за другим с интервалом около пяти секунд.

3 Нажмите кнопку **MENU** для остановки функции демонстрации.



## Для выбора желаемого языка

Выберите один из двух индицируемых языков: English или Русский.

1 Нажмите кнопку **MENU**.

Отображение информации на экране телевизора

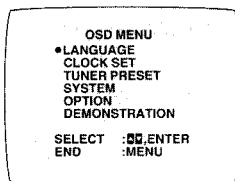

2 Выберите индикацию **LANGUAGE**.

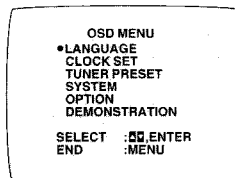
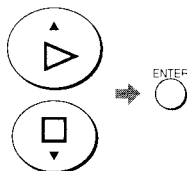

3 Выберите желаемый язык.

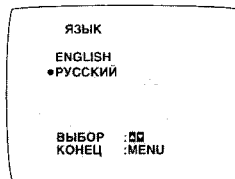
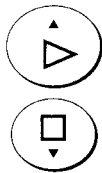

4 Нажмите кнопку **MENU** дважды.



## Примечание:

Экран меню имеет голубой фон. Однако, если при выбранной позиции AV отсутствует входной сигнал, экран меню может измениться на черно-белый при нажатии кнопки **MENU**. Это не указывает на неисправность. Если это произойдет, подайте входной сигнал, либо выберите другую программную позицию.

# Установки с использованием функции отображения информации на экране телевизора

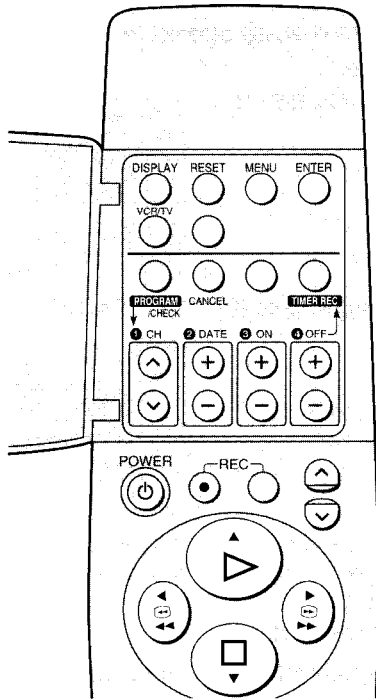

## Подготовка

- Убедитесь в том, что телевизор включен, и выбран желаемый канал просмотра изображения с видеоманитовфона.
- Включите ВКМ.

## Установка ТВ системы цветности

- 1 Нажмите кнопку **MENU**.



- 2 Выберите индикацию **СИСТЕМА**.

Отображение информации на экране телевизора

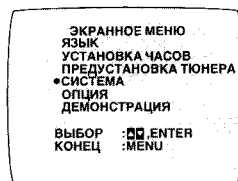
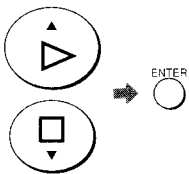

- 3 Выберите индикацию **АВТО**.

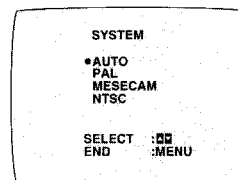
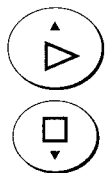

- ВКМ автоматически различает сигналы систем PAL, SECAM/MESECAM и NTSC. Если в изображении отсутствует цветность во время записи или воспроизведения с внешнего аудио/видео источника, установите в позицию **PAL, MESECAM** или **NTSC**.

- 4 Нажмите кнопку **MENU** дважды для гашения информации на экране телевизора.



## Отображение информации на экране телевизора

- 1 Нажмите кнопку **MENU**.



- 2 Выберите индикацию **ОПЦИЯ**.

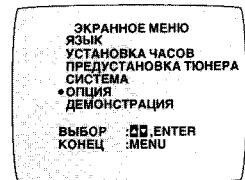
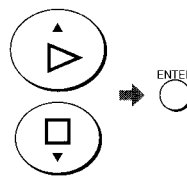

- 3 Выберите **OSD**.

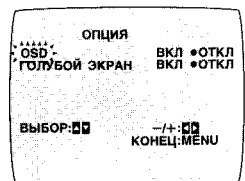
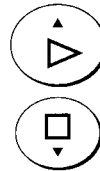

- 4 Выберите позицию **ВКЛ** или **ОТКЛ**.

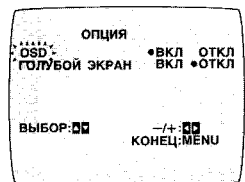
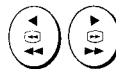

- ВКЛ:** Отображение информации будет появляться на экране телевизора.  
**ОТКЛ:** Отображение информации на экране телевизора не будет появляться.

- 5 Нажмите кнопку **MENU** дважды для гашения информации на экране телевизора.



Для использования отображения информации на экране телевизора:

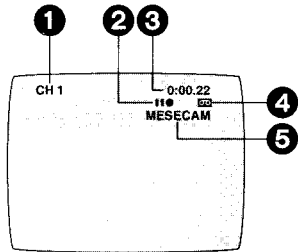

- 1 Программная позиция
- 2 Индикации движения ленты

Остановка, Выброс	
Перемотка, обзор в обратном направлении	◀◀
Перемотка, обзор в прямом направлении	▶▶
Воспроизведение	▶
Воспроизведение стоп-кадра	⏸
Запись	●
Пауза при записи	⏸●
Замедленное воспроизведение	▶
Повторное воспроизведение	R ▶

- 3 Настоящее время/счетчик ленты/поиск по индексации

Информация	Индикация
Настоящее время	17:24
Счетчик ленты	-2:35.45
Поиск по индексации	S01

- 4 Индикатор наличия кассеты

- 5 Индикатор системы цветности

Во время нормального воспроизведения появляется выбранная ТВ система цветности. (См. стр. 44.)

- В случае, если позиция **АВТО** установлена при работе функции **СИСТЕМА** при отображении информации на экране телевизора, индикация не появляется.

Когда для индикации **MESECAM** или **ПРЕДУСТАНОВКА ТЮНЕРА** выбрана позиция **ВКЛ** (см. стр. 41), появляется индикатор **MESECAM**.

**Примечания:**

- Во время специального воспроизведения отображение информации на экране телевизора может быть искажено или может исчезнуть.
- Отображение информации на экране телевизора не появляется, когда для индикации **OSD** установлена позиция **ОТКЛ**. Для перезаписи установите позицию **ОТКЛ** для индикации **OSD**.
- При покупке **ВКМ** для индикации **OSD** установлена позиция **ОТКЛ**. Установки возвращаются в позицию **ОТКЛ** при выключении **ВКМ**.

**Для функции голубого экрана**

Если для функции **ГОЛУБОЙ ЭКРАН** выбрана позиция **ВКЛ**, экран всегда будет иметь голубую окраску, когда сигнал не принимается, или принимаемый сигнал очень слабый. Следуйте пунктам 1 и 2 справа на стр. 44.

- 3 Выберите индикацию **ГОЛУБОЙ ЭКРАН**.  
Отображение информации на экране телевизора

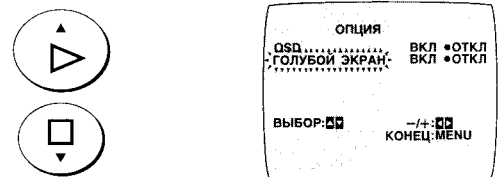

- 4 Выберите позицию **ВКЛ** или **ОТКЛ**.

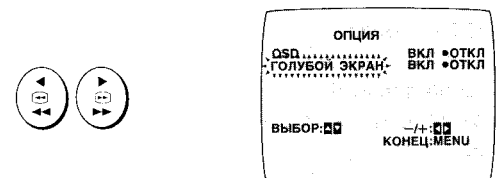

- Если для функции **ГОЛУБОЙ ЭКРАН** выбрана позиция **ОТКЛ**, функция голубого экрана не активизируется.
- Запись голубого изображения функции голубого экрана невозможна.

- 5 Нажмите кнопку **MENU** дважды для гашения информации на экране телевизора.



# Установка часов Вашего ВКМ

Встроенные цифровые часы используются, чтобы привести в действие таймер для автоматической записи, и должны быть установлены на точное время. В них используется 24-часовая система.

## Подготовка

- Убедитесь в том, что телевизор включен, и выбран желаемый канал просмотра изображения с видеомagneтoфона.
- Включите ВКМ.

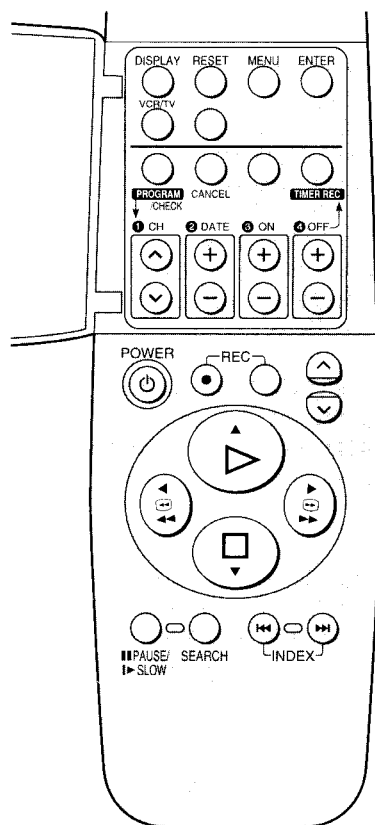

## Функция сброса временной установки

Если часы спешат или отстают менее чем на две минуты, точное время может быть легко выставлено повторно.

### Пример:

Выставить часы повторно на 12:00.00.

- 1 Выберите индикацию **УСТАНОВКА ЧАСОВ** при отображении информации на экране телевизора и нажмите кнопку **ENTER**.
- 2 При показании текущего времени на дисплее ВКМ между 11:58.00 и 12:01.59 нажмите кнопку **MENU**, как только Вы услышите сигнал времени 12:00.00. При этом произойдет сброс времени на 12:00.00.

## Пример:

- Дата; 16 октября 1999 года
- Время; 20:15.

## Операции

## Отображение информации на экране телевизора

<b>1</b>			Нажмите кнопку <b>MENU</b> .
<b>2</b>			Выберите индикацию <b>УСТАНОВКА ЧАСОВ</b> .
<b>3</b>			Установите каждый параметр нажатием <b>▲</b> или <b>▼</b> и <b>▶</b> . Нажмите кнопку <b>◀</b> для возвращения к предыдущему пункту. Установите год (Г) "1999".
			Установите месяц (М) "10".
			Установите дату (Д) "16".
			Установите время (Ч:М) "20:15". • При удерживании этой кнопки нажатой, индикации изменяются с шагом в 30 минут. • Нет необходимости нажимать кнопку <b>▶</b> .
<b>4</b>			Нажмите кнопку <b>MENU</b> . • Часы начнут работать.

### Примечание:

Так как это изделие не имеет резервной системы, в случае сбоя электропитания часы ВКМ должны быть установлены повторно.





# Установка переключателя системы

## Установка переключателя системы для воспроизведения

На данном ВКМ возможно воспроизведение лент, записанных в видеосистеме PAL, MESECAM или NTSC. Установите переключатель системы в соответствии с видеосистемой ленты, которую Вы желаете воспроизвести.

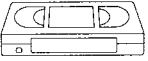
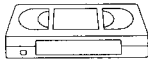
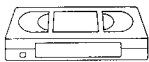



При воспроизведении ленты убедитесь в том, что переключатель системы установлен должным образом.

Видеосистема воспроизводимой ленты	Переключатель системы		Выходная цветность	
	СИСТЕМА*1	NTSC SELECT	Видеосигнал	Антенный выход
PAL 	<ul style="list-style-type: none"> <li>•ABTO</li> <li>•PAL</li> <li>•MESECAM</li> <li>•NTSC</li> </ul>	—	PAL	PAL B.G//D.K 5.56.06.5
MESECAM 	<ul style="list-style-type: none"> <li>•ABTO</li> <li>•PAL</li> <li>•MESECAM</li> <li>•NTSC</li> </ul>	—	SECAM	SECAM B.G//D.K 5.56.06.5
NTSC 	<ul style="list-style-type: none"> <li>•ABTO</li> <li>•PAL</li> <li>•MESECAM</li> <li>•NTSC</li> </ul>	NTSC SELECT 4.43 NTSC P.B. — 3.58 	PAL	PAL B.G//D.K 5.56.06.5
	<ul style="list-style-type: none"> <li>•ABTO</li> <li>•PAL</li> <li>•MESECAM</li> <li>•NTSC</li> </ul>	NTSC SELECT 4.43 NTSC P.B. — 3.58 	NTSC 4.43	NTSC 4.43 B.G//D.K 5.56.06.5
	<ul style="list-style-type: none"> <li>•ABTO</li> <li>•PAL</li> <li>•MESECAM</li> <li>•NTSC</li> </ul>	NTSC SELECT 4.43 NTSC P.B. — 3.58 	NTSC 3.58	NTSC 3.58 B.G//D.K 5.56.06.5

## Установка переключателя системы для записи

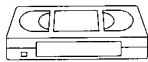
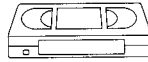
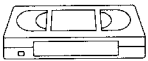
Следует также выполнить установку переключателя системы, когда выполняется запись ТВ программы или запись с внешнего аудио/видео источника.

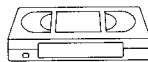
При выполнении записи или записи по таймеру убедитесь, что переключатель системы установлен должным образом.

Система	Переключатель системы			Записанная кассета	
	ПРЕДУСТАНОВКА ТЮНЕРА*2 (СИСТЕМА)	СИСТЕМА*1	NTSC SELECT		
ТЕЛЕВЕЩАНИЕ	PAL B/G PAL I PAL D	<ul style="list-style-type: none"> <li>•BGDK I</li> <li>или</li> <li>•BGDK I</li> </ul>	<ul style="list-style-type: none"> <li>•ABTO</li> <li>•PAL</li> <li>•MESECAM</li> <li>•NTSC</li> </ul>	—	PAL 
	SECAM D/K SECAM B/G	<ul style="list-style-type: none"> <li>•BGDK I</li> </ul>	<ul style="list-style-type: none"> <li>•ABTO</li> <li>•PAL</li> <li>•MESECAM</li> <li>•NTSC</li> </ul>	—	MESECAM 
ВХОД	PAL	—	<ul style="list-style-type: none"> <li>•ABTO</li> <li>•PAL</li> <li>•MESECAM</li> <li>•NTSC</li> </ul>	—	PAL 
	NTSC 3.58	—	<ul style="list-style-type: none"> <li>•ABTO</li> <li>•PAL</li> <li>•MESECAM</li> <li>•NTSC</li> </ul>	NTSC SELECT 4.43 NTSC P.B. — 3.58 	NTSC 
	NTSC 4.43	—	<ul style="list-style-type: none"> <li>•ABTO</li> <li>•PAL</li> <li>•MESECAM</li> <li>•NTSC</li> </ul>	NTSC SELECT 4.43 NTSC P.B. — 3.58 	

\*Установка OSD (отображения информации на экране телевизора) (см. стр. 44).

Если в изображении отсутствует цветность, когда выбрана позиция **ABTO**, установите в позицию **PAL**, **MESECAM** или **NTSC**.

\*Установка OSD (отображения информации на экране телевизора) (см. стр. 41).

\*Если в изображении отсутствует цветность, когда для индикации **MESECAM** функции **ПРЕДУСТАНОВКА ТЮНЕРА** выбрана позиция **ABTO**, установите в позицию **ВКЛ.** (См. стр. 41.)

# Воспроизведение

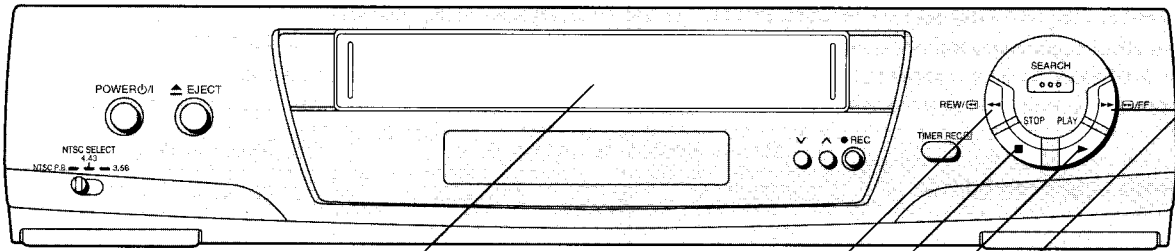

**1** Операции      **4 7 2 3** Символы дисплея

**1**   Вставьте видеокассету с записью.

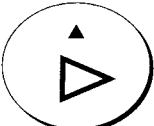
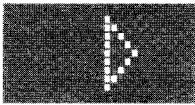
**2**   Начните просмотр изображения.

**3**   Произведите поиск в прямом направлении нажатием кнопки **FF**.  
• Для возвращения в режим нормального воспроизведения нажмите кнопку **PLAY**.

**4**   Произведите поиск в обратном направлении нажатием кнопки **REW**.  
• Для возвращения в режим нормального воспроизведения нажмите кнопку **PLAY**.

**5**   Войдите в режим стоп-кадра.  
• Нажмите кнопку **PAUSE/SLOW**.  
• Для продолжения нормального воспроизведения нажмите кнопку **PLAY** или **PAUSE/SLOW**.

**6**   Войдите в режим замедленного воспроизведения.  
• Держите нажатой кнопку **PAUSE/SLOW** в течение 2 или более секунд.  
• Для продолжения нормального воспроизведения нажмите кнопку **PLAY**.

**7**   Остановите просмотр изображения.

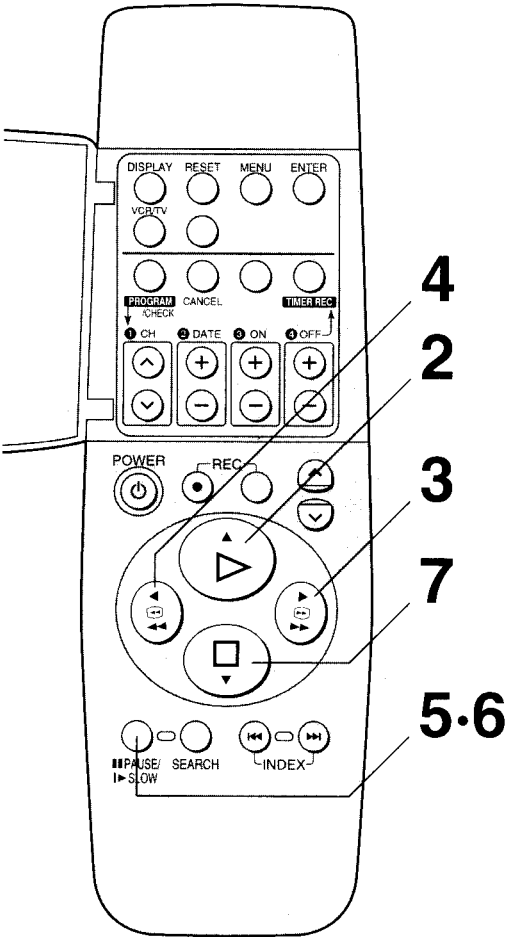

**Примечание:**

Если Вы в пункте 3 или 4 держите нажатой кнопку **FF** или **REW**, при нажатии кнопки активизируется поисковое воспроизведение, а при высвобождении кнопки операция возвращается к нормальному воспроизведению.

## Другие функции, используемые при воспроизведении

### Получение изображения с высокой частотой смены кадров при перемотке в прямом или обратном направлении

Держите кнопку **FF** нажатой в режиме ускоренной перемотки в прямом направлении.

Держите кнопку **REW** нажатой в режиме ускоренной перемотки в обратном направлении.

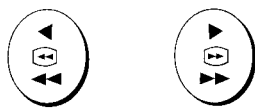

### Воспроизведение записанного участка повторно

Держите нажатой кнопку **PLAY** в течение 5 или более секунд.

На ТВ экране появляется индикация "R ►".

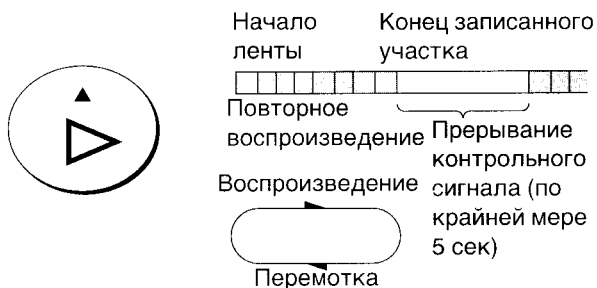

- Для выхода ВКМ из режима повторного воспроизведения нажмите кнопку **STOP**.

### Выброс видеокассеты, используя устройство дистанционного управления

Держите нажатой кнопку **STOP** в течение по крайней мере 3 секунд.

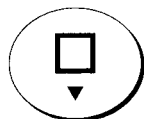

#### Примечания:

- Убедитесь в том, что переключатель системы установлен должным образом. См. стр. 47.
- Режимы обзорного воспроизведения в прямом или обратном направлении или замедленного воспроизведения автоматически отключаются по истечении 10 минут, а режим воспроизведения стоп-кадра — по истечении 5 минут.
- При обзорном воспроизведении в прямом или обратном направлении на экране могут появиться шумовые полосы или искажения. Однако это не является неполадкой.

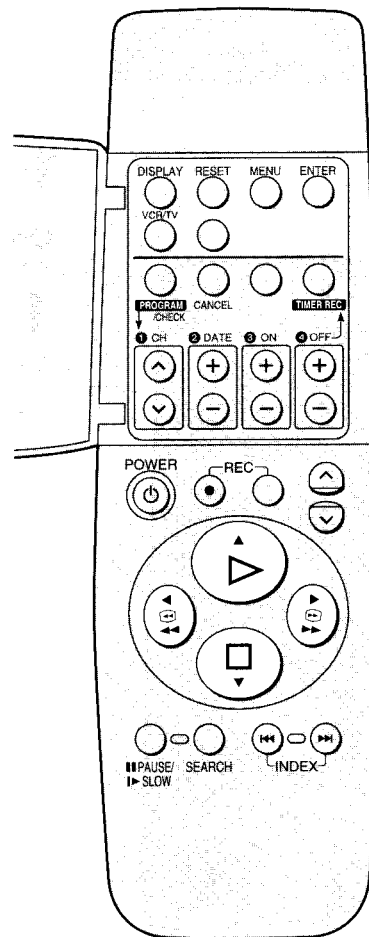



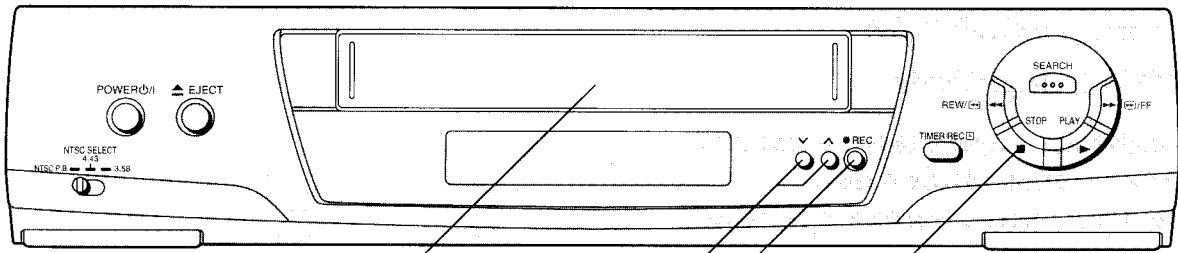



# Запись в ручном режиме

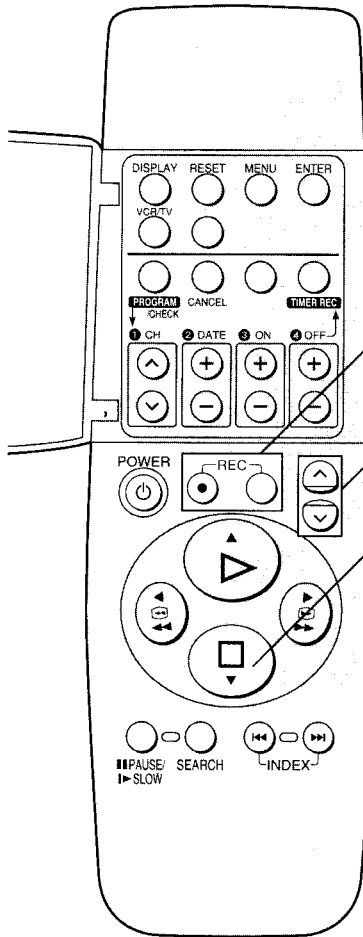

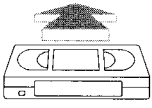
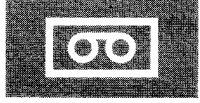
**1**                      **2 3**                      **4**

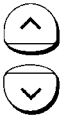
**Операции**                      **Символы дисплея**

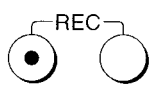

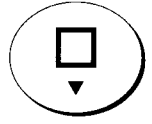
- |          |  |  |
|----------|--|--|
| <b>1</b> |       | <p>Вставьте видеокассету с неповрежденным язычком предохранения записи от стирания.</p> <ul style="list-style-type: none"> <li>• Если кассета уже была вставлена, нажмите кнопку <b>POWER</b>  для включения видеомагнитофона.</li> </ul> |
| <b>2</b> |   | <p>Выберите ТВ станцию.</p>  |
| <b>3</b> |   | <p>Начните запись.</p>   |
| <b>4</b> |   | <p>Остановите запись.</p>  |

## Прерывание записи

Нажмите кнопку **PAUSE/SLOW** во время записи. Для продолжения записи нажмите эту же кнопку снова.

### Символы дисплея

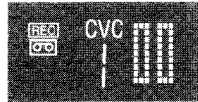

## Запись одной ТВ программы во время просмотра другой

- 1 Обращайтесь к пунктам 1–3 операций записи в ручном режиме.
- 2 Выберите на Вашем телевизоре ТВ программу, которую Вы желаете смотреть в настоящее время.

### Примечания:

- Убедитесь в том, что переключатель системы установлен должным образом. См. стр. 47.
- Если вставлена видеокассета со сломанным язычком предохранения записи от стирания, будет мигать индикация "CVC", показывая, что запись невозможна.
- Режим паузы при записи автоматически отключается по истечении 5 минут, и ВКМ возвращается в режим остановки.

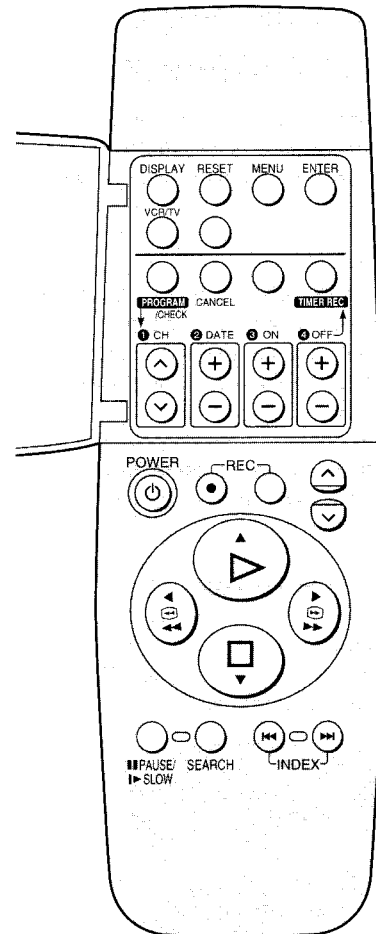

# Запись по таймеру

## Использование отображения информации на экране телевизора

До 8 программ может быть записано в течение последующего месяца путем установки таймера, включая еженедельную и ежедневную запись программ.

### Подготовка

- Вставьте видеокассету с неповрежденным язычком предохранения записи от стирания.
- Убедитесь в том, что телевизор включен, и выбран желаемый канал просмотра изображения с видеоманитовфона.
- Включите ВКМ.
- Убедитесь в том, что переключатель системы установлен должным образом. См. стр. 47.

### Пример:

Программная позиция (канал); 2  
 Дата; 27 октября  
 Начальное время; 20:02  
 Время окончания; 21:30  
 (настоящая дата; 16 октября)

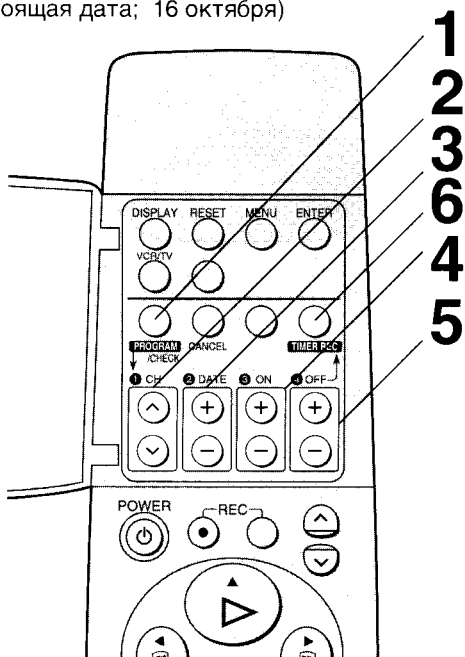

### Операции Отображение информации на экране телевизора

#### 1 Нажмите кнопку PROGRAM/CHECK.

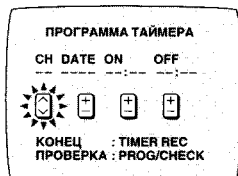

#### 2 Установите программную позицию (канал) "2".

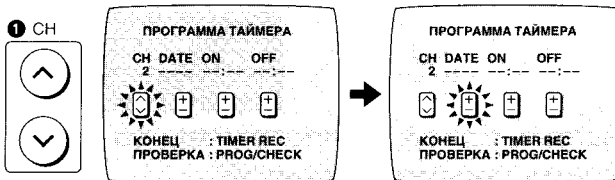

- Следующий пункт будет мигать приблизительно через 2 секунды.

#### 3 Установите дату "27/10".

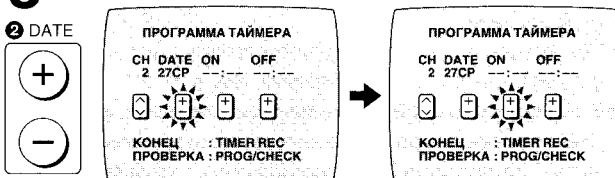

#### 4 Установите начальное время "20:02".

- При удерживании кнопки нажатой индикация изменяется с 30-минутными шагами.

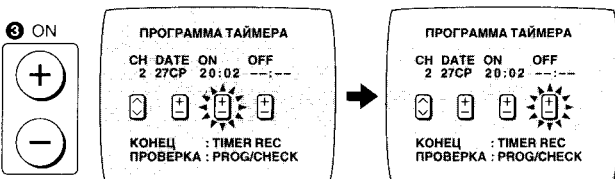

#### 5 Установите время окончания "21:30".



#### 6 Для активизации записи по таймеру нажмите кнопку TIMER REC.



- Появляется сообщение "ПРОГРАММА ЗАВЕРШЕНА".
- Если не нажата кнопка TIMER REC, ВКМ перейдет в режим готовности к записи по таймеру через приблизительно 1 минуту.

## Запись по еженедельному таймеру

В пункте 3 выберите желаемый день нажатием кнопки **DATE** –.

Например, BC (воскресенье)

2 DATE

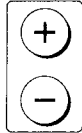

Отображение информации на экране телевизора

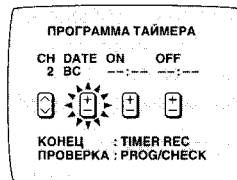

(BC=воскресенье, ПН=понедельник, ВТ=вторник, СР=среда, ЧТ=четверг, ПТ=пятница, СБ=суббота)

## Запись по ежедневному таймеру

Для этой функции таймера могут быть выбраны несколько дневных групп.

- (A) Ежедневная запись с понедельника до пятницы
- (B) Ежедневная запись с понедельника до субботы
- (C) Ежедневная запись с воскресенья до субботы

В пункте 3 выберите желаемые дни нажатием кнопки **DATE** –.

Например, (C)

2 DATE

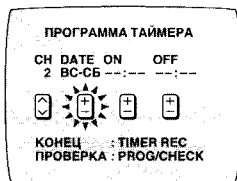
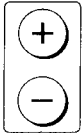

## Запись по таймеру от внешнего источника сигнала

Если запись по таймеру осуществляется от устройства, подсоединенного к входным гнездам аудио/видео, выберите в пункте 2 для программной позиции индикатор AV.

1 CH

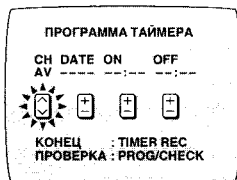
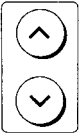

## Последовательная установка других программ таймера

Повторите пункты 1–6.

## Проверка программы таймера

- ВКМ должен быть включен, или высвечивается индикатор записи по таймеру “☀”.
- Убедитесь в том, что телевизор включен, и выбран желаемый канал просмотра изображения с видеомаягнитофона.

1 Нажмите кнопку **PROGRAM/CHECK** дважды.



CH	DATA	ON	OFF
2	27CP	20:02	21:30
1	BC-СБ	10:30	11:00
14	BC	15:00	16:00
5	19BT	22:15	23:30
AV	28ЧТ	20:02	21:30
4	30СБ	19:10	19:55

КОНЕЦ:MENU

## Отмена программы таймера

- ВКМ должен быть включен, либо установлен в режим готовности к записи по таймеру.
- Убедитесь в том, что телевизор включен, и выбран желаемый канал просмотра изображения с видеомаягнитофона.

1 Нажмите кнопку **PROGRAM/CHECK** дважды.



CH	DATA	ON	OFF
2	27CP	20:02	21:30
1	BC-СБ	10:30	11:00
14	BC	15:00	16:00
5	19BT	22:15	23:30
AV	28ЧТ	20:02	21:30
4	30СБ	19:10	19:55

КОНЕЦ:MENU

2 Нажимайте кнопку **PROGRAM/CHECK** повторно до тех пор, пока желаемый номер программы таймера не будет высвечиваться и гаснуть.



CH	DATA	ON	OFF
2	27CP	20:02	21:30
1	BC-СБ	10:30	11:00
14	BC	15:00	16:00
5	19BT	22:15	23:30
AV	28ЧТ	20:02	21:30
4	30СБ	19:10	19:55

КОНЕЦ:MENU

3 Нажмите кнопку **CANCEL**.



CH	DATA	ON	OFF
2	27CP	20:02	21:30
1	BC-СБ	10:30	11:00
14	BC	15:00	16:00
AV	28ЧТ	20:02	21:30
4	30СБ	19:10	19:55

КОНЕЦ:MENU

### Примечание:

Если запись по таймеру не выполняется до конца (вследствие недостаточной длины ленты или отмены пользователем), данные программы записи по таймеру будут стерты из памяти через два дня к 4 часам утра.

Однако если в это время активизирована функция записи по таймеру, данные программы записи по таймеру будут стерты в 4 часа утра на следующий день.

# Функции поиска

## Для нахождения начала каждой записи (Система поиска по индексации VHS)

### Пример:

Поиск 2-го записанного сегмента в прямом направлении.

Нажмите кнопку **INDEX**  дважды.

(Эта операция выполняется в то время, когда ВКМ находится в режиме остановки или в режиме нормального воспроизведения.)

### Символы дисплея



- После нахождения определенного записанного сегмента воспроизведение начинается автоматически.
- Для обратного направления нажмите кнопку **INDEX** .
- До 20 сигналов индексации может быть найдено в обоих направлениях.
- При нажатии противоположной кнопки **INDEX** номер будет уменьшен на 1.
- Цифра на дисплее уменьшается на 1 при каждом обнаружении сигнала индексации.

### Запись сигналов индексации

Сигналы индексации записываются в следующих случаях.

- Если запись инициируется нажатием кнопки **REC**.
- Если кнопка **REC** нажата во время записи.
- Если активизирована запись по таймеру.

### Примечание:

Поиск по индексации работает правильно, только если сигналы индексации разделены во времени по крайней мере на 3 минуты.

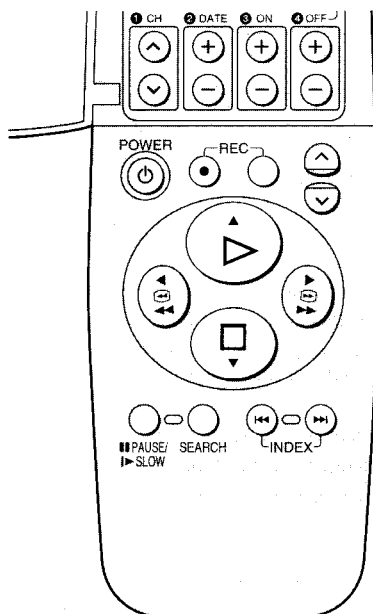

## Поиск во время проверки содержания видеокассеты (Ускоренное сканирование начал записанных программ)

Приблизительные начала каждой записанной программы воспроизводятся последовательно на высокой скорости так, что возможно простое нахождение желаемой для просмотра программы.

### Подготовка

- Убедитесь в том, что телевизор включен, и выбран желаемый канал просмотра изображения с видеомэгнифона.
- Вставьте предварительно записанную видеокассету.

### 1 Нажмите кнопку **SEARCH**.

[Эта операция выполняется в то время, когда ВКМ выключен (OFF), или ВКМ находится в режиме остановки или нормального воспроизведения во включенном состоянии (ON)].

### Отображение информации на экране телевизора

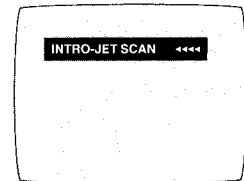

- Лента перематывается на начало и воспроизводится на высокой скорости в течение около 10 секунд, последовательно отыскиваются сигналы VISS, (Система поиска по индексации VHS), и при каждом нахождении сигналов лента воспроизводится на высокой скорости в прямом направлении в течение приблизительно 10 секунд.

### 2 Когда достигается желаемая для просмотра программа, нажмите кнопку **PLAY**.

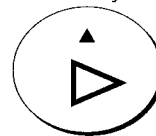

- Сейчас начинается нормальное воспроизведение.

### Для остановки операции в любое время

Нажмите кнопку **STOP**.

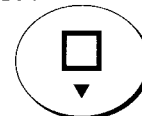

### Примечание:

Эта функция может работать неправильно, когда записанные программы продолжаются в течение 15 минут или менее.



# Редактирование

## Редактирование сборкой

Эта функция может использоваться для создания отредактированной ленты из других записей или с других видеоисточников.

Новые сцены могут быть добавлены к концу предыдущих.

### Подготовка

- Подключите видеокамеру или другой видеомagneтофон к данному ВКМ, как показано.
- Вставьте записанную видеокассету с неповрежденным язычком предохранения записи от стирания.
- Выберите требуемый видеоисточник нажатием кнопки  $\nabla$  /  $\blacktriangle$  для установки режима AV.
- Убедитесь в том, что переключатель системы установлен должным образом. См. стр. 47.

Записывающий ВКМ

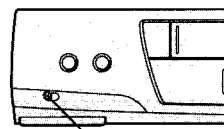

NTSC SELECT

AUDIO IN/VIDEO IN

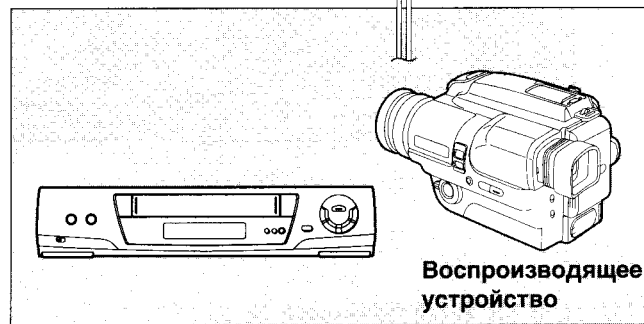
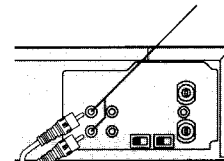

Воспроизводящее устройство

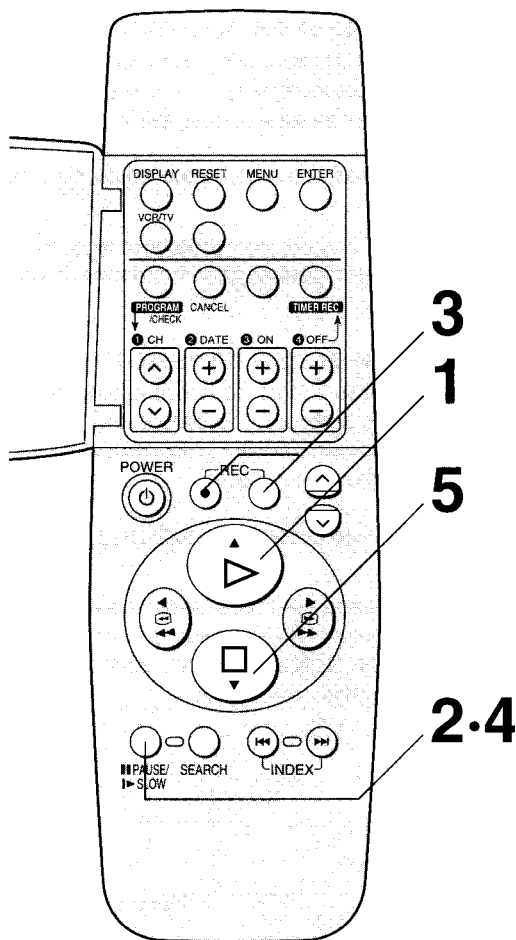

### Операции

- 1 Произведите поиск окончания последней записи.

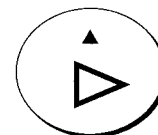

- 2 Нажмите кнопку **PAUSE/SLOW**.



- 3 Нажмите кнопку **REC** для переключения ВКМ из режима паузы в режим паузы при записи.



- 4 Начните новую запись повторным нажатием кнопки **PAUSE/SLOW**.



- 5 Нажмите кнопку **STOP** для остановки записи.

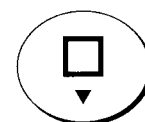

# Другие функции

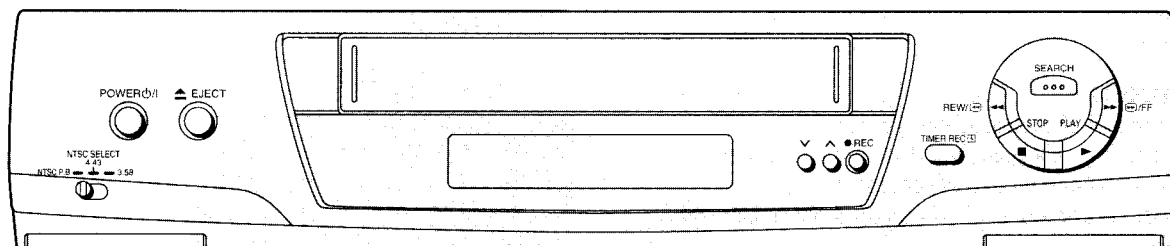

## Воспроизведение в системе NTSC

На данном ВКМ возможно воспроизведение лент, записанных в системе NTSC, с использованием телевизора системы PAL.

- Установите селектор **NTSC SELECT** в соответствии с системой цветности телевизора. См. стр. 47.  
NTSC P.B.: Для телевизоров, которые могут принимать сигналы системы PAL.  
4.43: Для телевизоров, которые могут принимать сигналы системы NTSC 4.43.  
3.58: Для телевизоров, которые могут принимать сигналы системы NTSC 3.58.

### Примечание:

На некоторых телевизорах воспроизводимое изображение может передвигаться по экрану вверх или вниз; подрегулируйте это, используя регулятор V-HOLD на телевизоре. На телевизорах, не снабженных регулятором V-HOLD, коррекция этого эффекта невозможна. Воспроизводимое изображение может сокращаться по вертикали, а черные полосы могут появляться как внизу, так и сверху экрана.

- Во время обзорного воспроизведения в прямом или обратном направлении, воспроизведения стоп-кадра или замедленного воспроизведения в изображении может отсутствовать цветность. Либо возможны искажения в верхней части ТВ экрана.

### Примечание только для воспроизведения в системе NTSC по телевизору системы PAL

Эта функция разработана только с целью воспроизведения лент, записанных с помощью сигналов NTSC на ТВ системы PAL. Сигнал NTSC не полностью преобразуется в сигнал системы PAL. По этой причине изображение, воспроизводимое с помощью этой функции, не может быть правильно записано на другие видеомонофоны.

## Другие автоматические функции

### Автоматическое воспроизведение

ВКМ начинает воспроизведение автоматически при вставлении видеокассеты со сломанным язычком предохранения записи от стирания.

### Воспроизведение при выключенном ВКМ

Если ВКМ выключен, вставленная видеокассета может быть воспроизведена при нажатии кнопки **PLAY**.

### Автоматическая перемотка

При достижении конца ленты при записи (за исключением записи по таймеру) или воспроизведении, лента автоматически перематывается на начало.

### Автоматическое выключение и выброс

Вставленная видеокассета может быть вытолкнута при выключенном ВКМ путем простого нажатия на кнопку **EJECT**. ВКМ вытолкнет видеокассету и снова автоматически выключится.

# Перед тем как обратиться к специалисту по техобслуживанию

Перед обращением к специалисту по техобслуживанию, проверьте еще раз нижеследующие пункты.

## Сообщения при отображении информации на экране телевизора

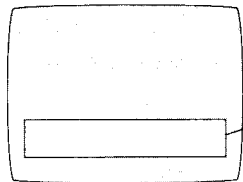

Высвечиваются сообщения при отображении информации на экране телевизора.

СООБЩЕНИЕ	ПРИЧИНА	ПРИНИМАЕМЫЕ МЕРЫ
ПОЖАЛУЙСТА, ВСТАВЬТЕ КАСSETУ.	Кнопка <b>REC</b> или <b>TIMER REC</b> была нажата при невставленной видеокассете.	Вставьте видеокассету с неповрежденным язычком предохранения записи от стирания.
ПОЖАЛУЙСТА, ОСТАНОВИТЕ ЛЕНТУ.	Индикация <b>ПРЕДУСТАНОВКА ТЮНЕРА</b> была выбрана во время воспроизведения.	Остановите ленту.
ПОЖАЛУЙСТА, УСТАНОВИТЕ ЧАСЫ.	Кнопка <b>TIMER REC</b> или <b>PROGRAM/CHECK</b> была нажата при неустановленных часах.	Установите часы.
ПОЖАЛУЙСТА, ИСПОЛЬЗУЙТЕ КАСSETУ БЕЗ ЗАЩИТЫ.	Кнопка <b>REC</b> или <b>TIMER REC</b> была нажата без видеокассеты с неповрежденным язычком предохранения записи от стирания.	Используйте видеокассету с неповрежденным язычком предохранения записи от стирания.
ТАЙМЕР НЕ УСТАНОВЛЕН ДЛЯ ЗАПИСИ.	Кнопка <b>TIMER REC</b> была нажата при неустановленных программах для записи по таймеру.	Установите запись по таймеру.
ВКМ В РЕЖИМЕ ОЖИДАНИЯ ПО ТАЙМЕРУ.	Кнопка <b>POWER</b>  была нажата во время режима готовности к записи по таймеру.	Нажмите кнопку <b>TIMER REC</b> для выхода ВКМ из режима записи по таймеру.

## Индикации самопроверки

Этот ВКМ снабжен функцией самодиагностики и индикации неполадок. Если в ВКМ обнаружится неполадка при его установке или во время использования, нижеследующие индикации автоматически появляются на дисплее ВКМ. Индикации высвечиваются в форме одиночной английской буквы плюс две цифры, как например [H01].

ИНДИКАЦИЯ	ПРИЧИНА	ПРИНИМАЕМЫЕ МЕРЫ
H □ □	Произошла неполадка. (Цифры, следующие за H и F, различаются в соответствии с состоянием ВКМ.)	Проконсультируйтесь у своего дилера с целью дальнейших указаний.
F □ □		

### ВКМ не функционирует как положено

СИМПТОМ	ПРИЧИНА	ПРИНИМАЕМЫЕ МЕРЫ	ПРОВЕРЕНО
Дисплей ВКМ не освещен.	Не был подсоединен сетевой шнур питания от сети.	Подсоедините сетевой шнур питания к ВКМ.	
Дисплей освещен, но ВКМ не работает.	ВКМ находится в режиме записи по таймеру.	Нажмите кнопку <b>TIMER REC</b> для управления ВКМ вручную.	
	Действуют устройства защиты.	Отсоедините сетевой шнур питания и подождите около 1 минуты. Вновь подсоедините сетевой шнур и проверьте функционирование.	
Язык, который Вам непонятен, появляется на экране телевизора.	С помощью функции установки языка выбран язык, который Вам непонятен.	Выберите желаемый язык. См. стр. 43.	

### Режим воспроизведения не функционирует как положено

СИМПТОМ	ПРИЧИНА	ПРИНИМАЕМЫЕ МЕРЫ	ПРОВЕРЕНО
Изображение имеет шумовые помехи или не обладает цветностью. Горизонтальные полосы или линии движутся вниз по экрану.	Трекинг осуществляется неправильно.	Подрегулируйте трекинг. См. стр. 35.	
	Телевизор не настроен на ВКМ.	Проверьте настройку телевизора с помощью переключателя <b>TEST SIGNAL</b> на ВКМ. См. стр. 39.	
	Видеоголовки загрязнены или изношены.	Возможна конденсация влаги, или была использована кассета с дефектной лентой. См. стр. 60.	

### Режим записи не функционирует как положено

СИМПТОМ	ПРИЧИНА	ПРИНИМАЕМЫЕ МЕРЫ	ПРОВЕРЕНО
При каждой попытке записи мигает индикация "00".	Поврежден язычок предохранения записи от стирания на видеокассете.	Используйте кассету с неповрежденным язычком предохранения записи от стирания, или заклейте отверстие клейкой лентой в случае, если имеющиеся на данной ленте записи уже не нужны.	
Изображение записывается с шумами или при чистом экране.	Повреждена внешняя антенна или антенный кабель.	Проверьте подсоединение внешней антенны к ВКМ. См. стр. 38. Проверьте обычное ТВ изображение. Если нет изображения, проверьте внешнюю антенну.	
	ВКМ настроен неправильно.	Перенастройте ВКМ. См. стр. 40–42.	
	Выбрана программная позиция AV.	Выберите требуемую ТВ программу.	
Невозможна запись по таймеру.	Часы или календарь установлены неправильно.	Проверьте часы и календарь. Установите их на настоящее время. (Учтите, что используются 24-часовые часы.) См. стр. 46.	
	Установки времени начала или окончания записи неправильны.	Правильно установите время начала и конца записи.	
	ВКМ не установлен для записи по таймеру.	После программирования для записи по таймеру нажмите кнопку <b>TIMER REC</b> .	
Невозможна запись от внешних источников аудио/ видео сигнала.	Не выбрана программная позиция AV.	Выберите позицию AV нажатием кнопки $\vee$ $\wedge$ .	
	Внешние аудио/видео соединения выполнены неправильно.	Проверьте правильность подсоединения к внешним аудио/видео источникам. См. стр. 55.	

### Устройство дистанционного управления не функционирует как положено

СИМПТОМ	ПРИЧИНА	ПРИНИМАЕМЫЕ МЕРЫ	ПРОВЕРЕНО
Устройство дистанционного управления не функционирует как положено.	Луч передатчика устройства дистанционного управления не достигает ВКМ.	Убедитесь, что устройство дистанционного управления направлено на ВКМ, и что на пути луча передатчика нет препятствий.	
	Расстояние слишком велико.	Пользуйтесь устройством дистанционного управления на расстоянии в пределах до 7 м от ВКМ. Если этот диапазон сократился, замените батареи.	
	Батареи разрядились.	Замените батареи. Обратите внимание на меры предосторожности при замене батарей на стр. 37.	
	Батареи вставлены неправильно, с противоположной полярностью (+/-).	Вставьте батареи правильно, как показано на стр. 37.	

# Меры предосторожности

Прочитайте эти меры предосторожности перед тем, как Вы начнете пользоваться Вашим ВКМ.

## Следует избегать резких изменений температуры

При внезапном перемещении ВКМ из холодного места в теплое на поверхности ленты и внутри ВКМ возможна конденсация влаги.

## Влажность и пыль

Следует избегать мест с высокой влажностью или запыленностью, которые могут привести к повреждению внутренних частей.

## Не закрывайте вентиляционные отверстия

Вентиляционные отверстия предотвращают ненормальное увеличение температуры. Не следует закрывать эти отверстия. В особенности следует избегать таких мягких материалов, как ткань и бумага.

## Следует избегать высоких температур

Видеомагнитофон следует держать вдали от мощных источников тепла, таких как прямой солнечный свет, тепловые радиаторы или закрытые автомобили.

## Следует держать видеомагнитофон вдали от магнитов

Не следует приближать магниты или намагниченные предметы к ВКМ, поскольку это может оказать отрицательное влияние на его характеристики.

## Не следует трогать внутренние части ВКМ пальцами или другими предметами

Не пытайтесь разобрать ВКМ. Прикосновение к внутренним частям ВКМ опасно и может привести к серьезному повреждению ВКМ. Внутри него нет деталей, подлежащих замене или обслуживанию самим потребителем.

## Держите ВКМ подальше от воды

Следует держать ВКМ подальше от цветочных ваз, тазов, раковин и т.д. Попадание жидкости внутрь ВКМ может вызвать его серьезное повреждение. При попадании жидкости внутрь ВКМ следует обратиться за помощью к квалифицированным специалистам.

## Молния

Для предохранения от повреждения молнией следует отсоединить антенный штепсель от ВКМ.

## Чистка видеомагнитофона

Протирайте видеомагнитофон чистой сухой тканью. Ни в коем случае нельзя использовать чистящие жидкости или другие химикаты. Для удаления пыли не следует также использовать сжатый воздух.

## Штабелирование

Видеомагнитофон следует устанавливать в горизонтальном положении и не следует ставить на него тяжелые предметы.

## Конденсация влаги в ВКМ может происходить в случае, если

- ВКМ находится в помещении, котором недавно был включен обогреватель.
- ВКМ находится в помещении, содержащем пар или влагу.
- ВКМ был внесен из холодного окружения в хорошо нагретое помещение.
- ВКМ внезапно внесен из холодного окружения, такого как кондиционированная комната или салон автомобиля, в жаркое и влажное место.

### Примечание:

Не эксплуатируйте видеомагнитофон в течение по крайней мере 1 часа, если в наличии имеется любое из вышеперечисленных обстоятельств. Этот ВКМ не снабжен датчиком росы.

## Загрязнение видеоголовок

Если видеоголовки загрязняются, изображение не будет качественно записываться или воспроизводиться. (См. следующие условия.)

Нормальное изображение



Небольшое загрязнение



Сильное загрязнение



Если это произойдет, прочистите видеоголовки с помощью имеющейся в продаже кассеты для чистки. Если после выполнения вышеуказанных операций проблема сохраняется, обратитесь за помощью к квалифицированному специалисту по техобслуживанию.

# Технические характеристики

NV-SD225EU

**Источник питания:** 110–240 В, переменный ток частоты 50/60 Гц

**Потребляемая мощность:** 16 Ватт

**Система видеозаписи:** 2 вращающиеся головки, геликоидальная система сканирования

**Видеоголовки:** 2 головки

**Скорость движения ленты:** 23,39 мм/сек

**Формат ленты:** лента VHS

**Время**

**записи/воспроизведения:** 240 мин с NV-E240

## ВИДЕО

**Система телевидения:** CCIR; 625 линий, 50 полей, сигнал цветности PAL

**Система модуляции:** Яркость; ЧМ азимутальная запись

Сигнал цветности; Запись преобразованной поднесущей со смещением фазы

**Уровень входного сигнала:** VIDEO IN (PHONO); 1,0 В<sub>p-p</sub>, 75 Ом, нагруженный

**Уровень выходного сигнала:** VIDEO OUT (PHONO); 1,0 В<sub>p-p</sub>, 75 Ом, нагруженный

РЧ модулированный;

PAL B.G.H.I.D/SECAM B.G.D.K.K1;

УВЧ канал E38 (30–40), 75 Ом

## АУДИО

**Уровень входного сигнала:** AUDIO IN (PHONO); –6 дБВ, более чем 50 кОм

**Уровень выходного сигнала:** AUDIO OUT (PHONO); –6 дБВ, менее чем 1 кОм

**Аудио дорожка:** 1 дорожка (только нормальный моно)

**Горизонтальное разрешение видеосигнала:**

Цвет; более 240 линий

**Соотношение сигнал-шум:** Видео; более чем 43 дБ

Аудио; более чем 43 дБ

**Диапазон звуковых частот:** 80 Гц–10 кГц

**Рабочая температура:** 5°C–40°C

**Рабочая влажность:** 35%–80%

**Вес:** 3,9 кг

**Габариты:** 430 (Ш)×87 (В)×298 (Г) мм

**Стандартные**

**принадлежности:** 1 шт. РЧ коаксиальный кабель  
1 шт. Устройство дистанционного управления  
2 шт. Батареи типа "R6"  
1 шт. Сетевой шнур питания

Вес и габариты указаны приблизительно.

Технические характеристики могут быть изменены без уведомления.